

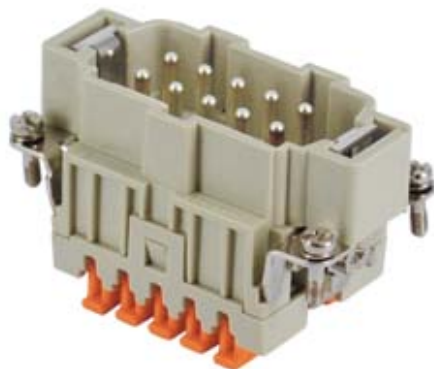

Artikelnummer

CSHM 10



Stifteinsatz, Gr.57.27, 10P+PE, Silber,
SQUICH, 16A, 500V

Produktbeschreibung		Materialeigenschaften	
Produkttyp	Kontakteinsatz	Hauptmaterial	Polycarbonat (PC)
Baureihe	CSH	Weitere Materialien	Kontakte: Kupferlegierung
Anschlussart	SQUICH® Käfigzugfederanschluss	Farbe	RAL 7032 kieselgrau
Geschlecht	Stift	RoHs Konformität	Konform mit Ausnahme 6(c): Kupferlegierung mit einem Massenanteil von bis zu 4 % Blei
Polzahl	10 polig + 	China RoHs - EFUP	50
Größe	Größe "57.27"	REACH SVHC Substanzen	Ja Blei
Technische Daten		Zulassungen / Standards	
Strom	16 A	Bezugsnorm	EN 61984:2009-06
Spannung	500 V	Zertifizierungen	CSA, CQC, DNV-GL, BV, EAC
Bemessungs-Stoßspannung	6 kV	UL	ECBT2, PVVA2
Verschmutzungsgrad	3	c UL	ECBT8, PVVA8
Spannung gemäß UL/CSA	600 V	Allgemeine Bestellinformationen	
Leiterquerschnitt	0,14 mm ² - 2,50 mm ²	EAN-Code 13	8015747054003
AWG Querschnitt	26 - 14	Klassifizierung ecl@ss	27440205
Kontaktart	Versilbert	Klassifizierung ETIM	EC000438
IP-Schutzart	Schutzart IP20 ohne Gehäuse, IP65/IP66/IP68/IP69 mit Gehäuse	Angaben zur Verpackung	
Weitere technische Details		Länge der Verpackung	245,00 mm
Steckzyklen	≥ 500	Höhe der Verpackung	165,00 mm
Isolationswiderstand	≥ 10 GΩ	Tiefe der Verpackung	215,00 mm
Kontaktwiderstand	≤ 3 mΩ	Gewicht der Verpackung	2,42 kg
Gewicht	64,00 g	Volumen der Verpackung	8,69 dm ³
Betriebstemperatur (min., max.)	-40 °C ... +125 °C	Beschreibung der Verpackung	Karton
Abisolierlänge	9...11 mm	Verpackungsmenge	30 St.
Selbstverlöschungsgrad UL 94	V-0	EAN-Code 13 Verpackung	8015747170741
		Länge der Unterverpackung	197,00 mm
		Höhe der Unterverpackung	44,00 mm
		Tiefe der Unterverpackung	113,00 mm
		Gewicht der Unterverpackung	0,40 kg
		Volumen der Unterverpackung	0,98 dm ³
		Beschreibung der Unterverpackung	Schachtel
		Unterverpackungsmenge	5 St.
		EAN-Code 13 Unterverpackung	8015747170758

Artikelnummer CSHM 10



Zeichnungen aus dem Katalog

Zeichnungen aus dem Katalog

dimensions in mm

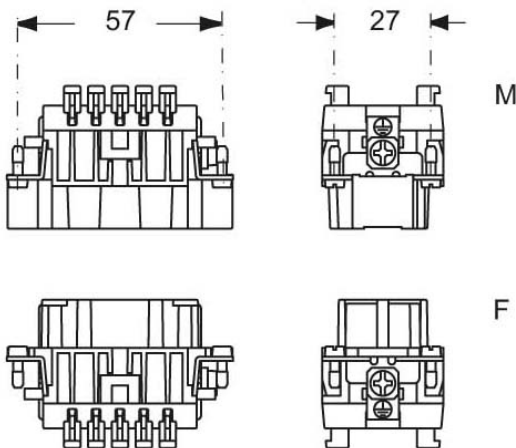

contacts side (front view)

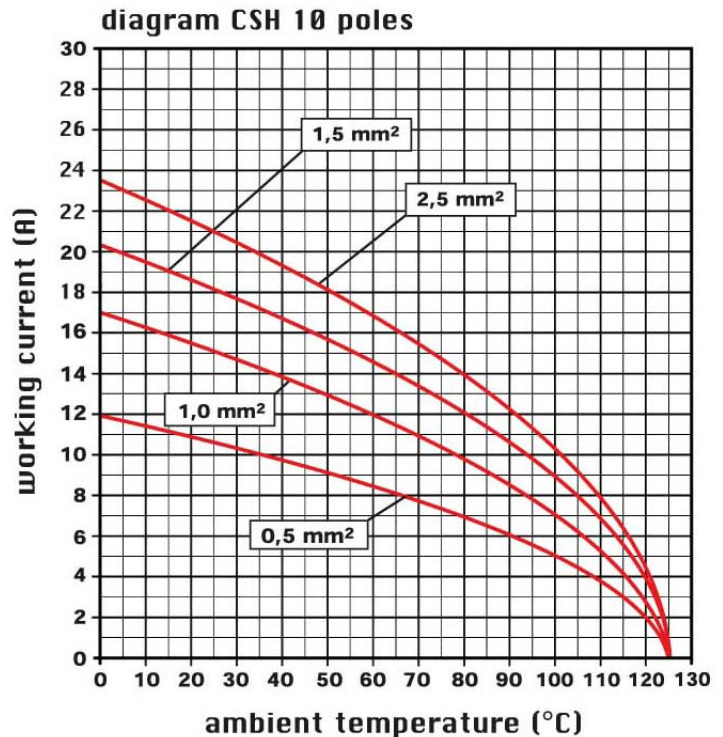
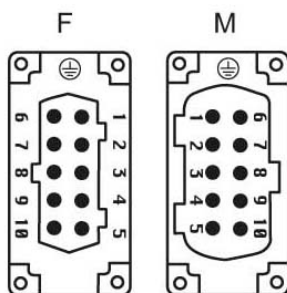

Hinweise

CSHF/M 10

- Eigenschaften gemäß EN 61984:

16A 500V 6kV 3

16A 400/690V 6kV 2

- Nennspannung gemäß UL/CSA: 600V

- Isolationswiderstand: > 10 GOhm

- Grenzwerte Umgebungstemperatur: -40 °C ... +125 °C

- Die Kontakteinsätze werden aus selbstverlöschendem

Thermoplastharz UL94 V0 hergestellt

- Mechanische Lebensdauer: > 500 Zyklen

- Kontaktwiderstand: < 3 mOhm

- passende Gehäuse: Größe "57.27":

C-TYPE IP65/IP66

C7 IP67 Bügel aus Edelstahl

V-TYPE IP65/IP66 Bügel aus Edelstahl

T-TYPE IP65 Kunststoff

JEI Bügel aus verzinktem Stahl

BIG Tüllengehäuse

W-Type für aggressive Umgebung

EMV

Y mit Zentralbügel

IP68

Montagesystem für den

- Schaltschrankeinbau:

COB

Die angegebenen Abmessungen in mm sind nicht verbindlich.
Technische Änderungen bleiben vorbehalten.

California Proposition 65 Information



WARNING

This product can expose you to lead and its compounds, known to the State of California to cause cancer and/or reproductive toxicity. For more information go to www.P65Warnings.ca.gov.

Kontakteinsätze mit Schnellanschlusstechnik SQUICH®

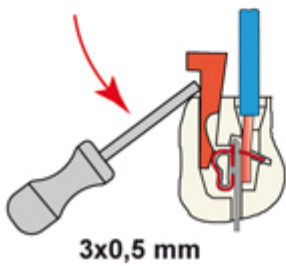
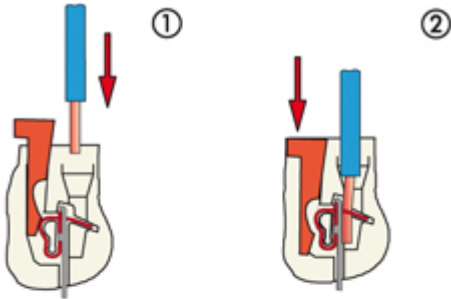

Öffnen
